

ABB-Welcome

M22001-.

M22002-.

M22003-.

Внутренний аудиоблок с
трубкой

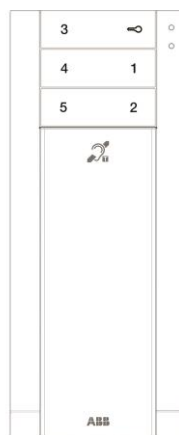
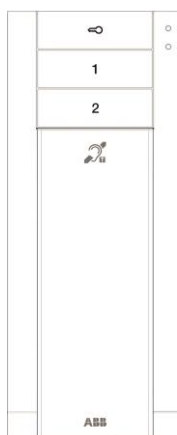

1	Меры предосторожности.....	3
2	Назначение	3
3	Окружающая среда.....	3
3.1	Устройства АВВ	3
4	Эксплуатация	5
4.1	Стандартные действия.....	5
4.1.1	Элементы управления.....	5
4.2	Настройки.....	7
4.2.1	Настройки типа звонка	7
4.2.2	Настройки наружного блока по умолчанию	7
4.2.3	Программирование вспомогательных клавиш	7
4.3	Настройка устройства	9
5	Технические данные.....	10
6	Монтаж/установка	11
6.1	Требования к электрику.....	11
6.2	Общие инструкции по установке	12
6.3	Монтаж.....	13

1 Меры предосторожности



Осторожно

Прибор под напряжением!

Поражение электрическим током под напряжением 100–240 В может привести к смертельному исходу или возгоранию.

- Работы на системе энергоснабжения под напряжением 100–240 В могут выполнять только электрики с соответствующим доступом!
- Перед выполнением установки и/или демонтажа отключите питание!

2 Назначение

Внутренний блок M2200x-x является неотъемлемой частью домофонной системы ABB-Welcome и работает исключительно с компонентами этой системы.

Устройство можно устанавливать только внутри помещений с сухим воздухом.

3 Окружающая среда



Забойтесь о защите окружающей среды!

Использованное электрическое и электронное оборудование запрещается утилизировать как бытовой отход.

- В этих устройствах содержатся ценные минералы, которые можно использовать повторно. Сдавайте подобные устройства в соответствующие пункты приема.

3.1 Устройства ABB

На всех устройствах и упаковке компании ABB имеются маркировка и испытательные штампы для надлежащей утилизации. Для утилизации упаковочных материалов, а также электрических устройств и их компонентов сдавайте их в утвержденные пункты приема и компании по сбору отходов.

Продукция компании ABB соответствует требованиям законов, в частности законов, регулирующих использование электронных и электрических устройств, а также нормативных документов REACH.

(Директива ЕС 2002/96/EG WEEE и директива 2002/95/EG RoHS)

(Нормативные документы ЕС REACH и закон о применении нормативных документов (EG) №1907/2006)

4 Эксплуатация

4.1 Стандартные действия

4.1.1 Элементы управления







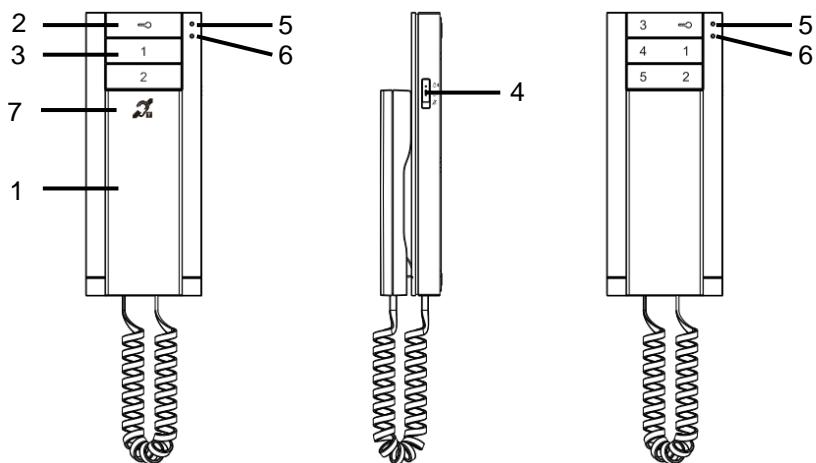

Рис. 1 Элементы управления

№	Функция
1	<p>“Handset (Трубка)”</p> <p>При входящем вызове поднимите трубку в течение 30 секунд, чтобы начать разговор, и повесьте трубку, чтобы завершить разговор.</p>
2	<p>“Unlock button (Клавиша открытия замка)”</p> <p>2А Нажмите эту клавишу, чтобы в любое время открыть дверь.</p> <p>2В Автоматическое открытие: дверь автоматически открывается при входящем вызове (удерживайте эту клавишу более 10 секунд, чтобы загорелся синий светодиодный индикатор; для отключения этой функции выполните такое же действие, чтобы синий светодиодный индикатор погас).</p>
3	<p>“ Programmable button (Программируемая клавиша)”</p> <p>3А *Можно запрограммировать дополнительные функции, например вызов консьержа, интерком и др.</p> <p>3В Функция клавиши 1 по умолчанию — открытие замка, связанного с наружным блоком (COM-NC-NO).</p>
4	<p>Трехуровневый селекторный переключатель для регулировки громкости (максимальный уровень/средний уровень/ без звука).</p>
5	<p>Светодиод (красный)</p> <div style="display: flex; justify-content: space-around; align-items: center;"> <div style="text-align: center;">  <p>- обозначает, что дверь открыта в течение заданного времени (датчик должен быть подключен)</p> </div> <div style="text-align: center;">  <p>- при нажатии любой клавиши.</p> </div> <div style="text-align: center;">  <p>- обозначает отсутствие звука.</p> </div> </div>
6	<p>Светодиод (синий)</p> <div style="display: flex; justify-content: space-around; align-items: center;"> <div style="text-align: center;">  <p>- обозначает, что система занята.</p> </div> <div style="text-align: center;">  <p>- обозначает наличие входящего вызова.</p> </div> <div style="text-align: center;">  <p>- обозначает автоматическое открытие замка.</p> </div> </div>
7	<p>***“ Induction loop function (Функция индукционной петли)”</p>

*Для их использования обратитесь к электрику.

**Эта функция доступна только для модели M22003-.

4.2 Настройки

4.2.1 Настройки типа звонка

1. Удерживайте нажатыми клавиши + в течение приблизительно 3 секунд, чтобы войти в режим системных настроек (синий и красный светодиоды будут одновременно мигать).
2. Нажмите , чтобы установить следующий тип дверного звонка.
3. Нажмите , чтобы установить следующий тип звонка для вызова с наружного блока.
4. Нажмите , чтобы установить следующий тип звонка для вызова по интеркому из других квартир или с поста консьержа.
5. Удерживайте нажатыми клавиши + в течение приблизительно 3 секунд, чтобы сохранить выбранный тип звонка и выйти из режима системных настроек.

4.2.2 Настройки наружного блока по умолчанию

1. Поднимите трубку, удерживайте нажатой клавишу в течение приблизительно 3 секунд, чтобы войти в режим настроек наружного блока по умолчанию.
2. Нажмите клавишу , чтобы задать адрес наружного блока по умолчанию. (Значение указывается числом миганий красного светодиодного индикатора, от 1 до 9; настройка по умолчанию: 1.)
3. Удерживайте нажатой клавишу в течение приблизительно 3 секунд или положите трубку, чтобы сохранить настройки и выйти из режима настроек.

4.2.3 Программирование вспомогательных клавиш

Программируемые клавиши становятся доступны только после настройки.

Эти клавиши можно настроить для выполнения различных функций, например вызова консьержа, вызова по интеркому или управления активатором.

1. Войдите в режим программирования.
Удерживайте нажатой программируемую клавишу в течение 3 секунд в режиме ожидания, чтобы войти в режим программирования.
2. Задайте функции требуемых программируемых клавиш.
Проверьте необходимую функцию и нажмите , чтобы запрограммировать соответствующий код функции, обозначаемый числом миганий синего светодиодного индикатора.
 - Код функции можно изменить: 0->1->2->3->4->5->0.

Список функций	Код функции	Мигание синего светодиодного индикатора
Функция отсутствует	0	 Горит непрерывно
Управление активатором	1	 Мигает один раз
Вызов по интеркому в этой же квартире	2	 Мигает два раза
Вызов по интеркому в другие квартиры	3	 Мигает 3 раза
Вызов консьержа	4	 Мигает 4 раза
Открытие второго замка наружного блока по умолчанию (замка, соединенного с наружным блоком COM-NC-NO)	5	 Мигает 5 раз

Код функции обозначен числом миганий синего светодиодного индикатора; если синий светодиодный индикатор горит непрерывно, это соответствует коду 0.

3. **Задайте адреса требуемых программируемых клавиш**

Программируемым клавишам можно назначить только следующие две функции. Необходимо задать адрес каждой программируемой клавиши. Остальные функции не удастся использовать на этом этапе.



Функция 1. Управление активатором. Задайте адрес активатора, которым необходимо управлять. Адрес можно выбрать в диапазоне от 01 до 99.

Функция 2. Вызов по интеркому в другие квартиры. Задайте адрес внутреннего блока, на который выполняется вызов. Адрес можно выбрать в диапазоне от 01 до 99.

Удерживайте нажатой эту программируемую клавишу снова в течение 3 секунд, чтобы светодиодный индикатор начал мигать (значение десятков или единиц адреса не равно 0) или загорелся (значение десятков или единиц адреса равно 0), чтобы войти в режим настройки адреса.

Нажимайте клавишу , чтобы задать значение десятков. При каждом нажатии значение увеличивается на одну единицу. Значение указывается числом миганий красного светодиодного индикатора.

Нажимайте клавишу , чтобы задать значение единиц аналогичным образом. Значение указывается числом миганий синего светодиодного индикатора.

Значения десятков и единиц можно изменить следующим образом: 0->1->2->3->4->5->6->7->8->9->0, нажимая клавишу  или .

Во время настроек, если заданное значение не соответствует требуемому числу, нажмите , чтобы вернуть значения десятков и единиц обратно к нулевому значению по умолчанию.
4. **Выйдите из режима программирования.**

Удерживайте нажатой эту программируемую клавишу в течение 3 секунд, чтобы синий и красный светодиодные индикаторы одновременно мигнули один раз.

4.3 Настройка устройства



Рис. 2.

1. **X100 X10 X1**

Переключатель для установки адреса внутреннего блока.

ПРИМЕР: установка адреса 024

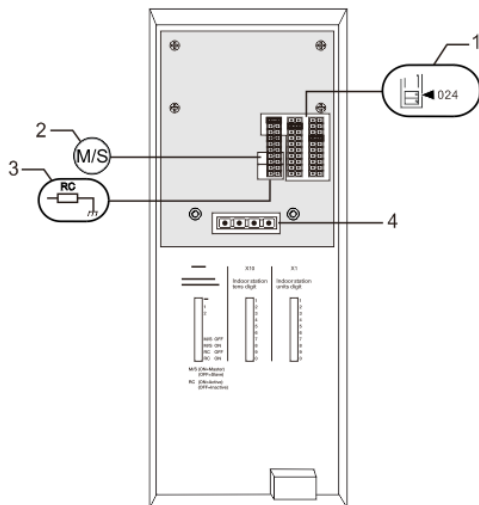
2. **Функция " Master /Slave (ведущего/ведомого) "**

Только один внутренний блок в каждой квартире необходимо настраивать в качестве «ведущего» (переключатель необходимо установить в положение M/S Вкл). Все дополнительные внутренние блоки в одной квартире должны быть настроены в качестве «ведомых» (переключатель необходимо установить в положение M/S Выкл).

3. **Оконечный резистор**

При установке видеосистем или смешанных аудио/видеосистем переключатель необходимо установить в положение RC Вкл на последнем устройстве в линии.

4. **a b = соединение шины**

 = соединение с дверным звонком

5 Технические данные

Описание	Значение
Рабочая температура	От -10 до +55° С
Температура хранения	От -40 до +70° С
Защита	IP 30
Зажимы с одним проводом	2 x 0,28 мм ² – 2 x 0.75 мм ²
Зажимы с тонким проводом	2 x 0,28 мм ² – 2 x 0.75 мм ²
Напряжение на шине	20–30 В

6 Монтаж/установка



Осторожно

Прибор под напряжением!

Поражение электрическим током под напряжением 100–240 В может привести к смертельному исходу или возгоранию.

- Запрещается совместная установка низковольтных проводов и кабелей под напряжением 100–240 В в разъеме для установки с утапливанием!

В случае короткого замыкания в низковольтной линии может образоваться нагрузка под напряжением 100–240 В.

6.1



Требования к электрику

Осторожно

Прибор под напряжением!

Установку устройства выполняйте только при наличии необходимых знаний и опыта в области монтажа электрооборудования.

- При неправильной установке может возникнуть угроза жизни монтажника и пользователя электрической системы.
- При неправильной установке может быть причинен значительный ущерб имуществу, например, вследствие пожара.

Минимальные необходимые знания и требования к установке перечислены далее.

- Использование «пяти правил по технике безопасности» (DIN VDE 0105, EN 50110).
 1. Отключайте источник питания.
 2. Примите меры для предотвращения включения прибора.
 3. Убедитесь в отсутствии напряжения.
 4. Подсоедините заземляющий провод.
 5. Заизолируйте смежные компоненты под напряжением.
- Используйте подходящую защитную одежду.
- Пользуйтесь только подходящими инструментами или измерительными приборами.
- Проверьте тип цепи питания (система TN, система IT, система TT), чтобы обеспечить выполнение следующих условий питания (классическое заземление, защитное заземление, необходимые дополнительные меры и т.д.).

6.2 Общие инструкции по установке

- Заделайте все отводы системы проводки с помощью подключенного устройства шины (например, внутреннего блока, наружного блока, системного устройства).
- Не устанавливайте системный контроллер в непосредственной близости от трансформатора звонка и прочих источников питания (во избежание помех).
- Не устанавливайте провода системной шины вместе с проводами 100–240 В.
- Не используйте обычные кабели для выполнения проводки дверных замков или проводки системной шины.
- Не создавайте перемычек между кабелями разного типа.
- Для системной шины используйте только два провода в четырехжильном или многожильном кабеле.
- При создании петли запрещается устанавливать входящую и исходящую шины в одном и том же кабеле.
- Запрещается устанавливать внутреннюю и наружную шины внутри одного и того же кабеля.

6.3 Монтаж

Рекомендованная высота установки

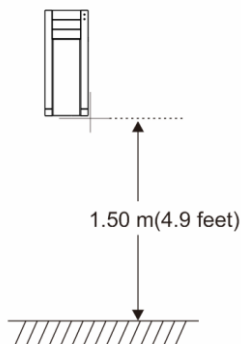

Снятие

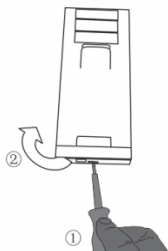

Потяните зажим в основании устройства и откройте корпус панели.

Установочные размеры для отверстий под винты со шлицем

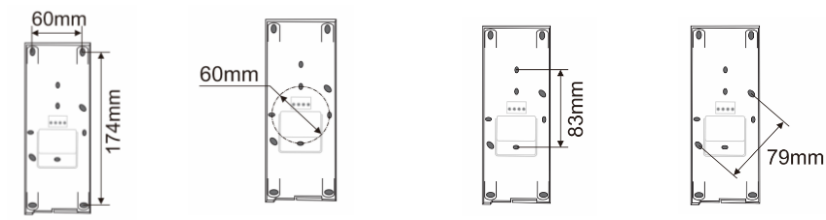

1. В основании устройства имеются отверстия под винты для крепления на стену в соответствии с приведенными выше размерами.
2. Кроме того, основание устройства можно закрепить на имеющемся корпусе для установки с утапливанием. Размеры совместимых корпусов для установки с утапливанием приведены выше.

Проводка

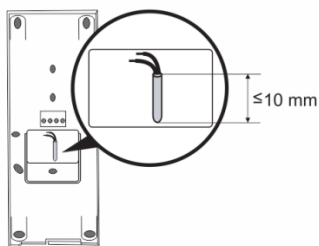

Закрепите основание устройства и подсоедините его согласно схеме. Длина изолированного участка конца кабеля не должна превышать 10 мм.

Настройки

Настройте адреса предпочтительных наружных блоков и адрес внутреннего блока на перемычке (см. главу «[Настройка устройства](#)»).

Установка на стену

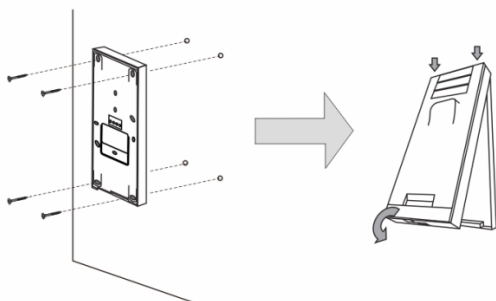

1. Прикрепите основание устройства на стену.
2. Установите верхнюю часть устройства на основание и закрепите до щелчка: установите верхнюю часть устройства на крепежные направляющие и надавите на нижнюю часть, так чтобы она вошла в основание и зафиксировалась в зажимах.

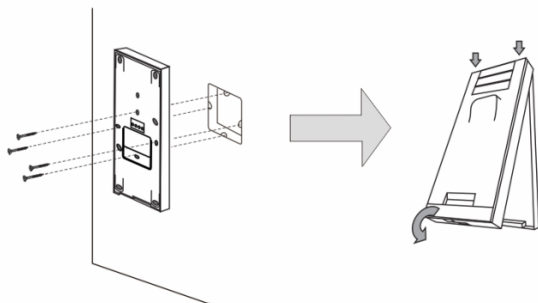
Монтаж в корпусе для установки с утапливанием

1. Закрепите основание устройства на имеющемся корпусе для установки с утапливанием.
2. Установите верхнюю часть устройства на основание и закрепите до щелчка: установите верхнюю часть устройства на крепежные направляющие и надавите на нижнюю часть, так чтобы она вошла в основание и зафиксировалась в зажимах.

Установка внутреннего блока завершена.

Примечание

Компания оставляет за собой право в любое время вносить технические изменения и изменения в содержание данного документа без предварительного уведомления.

Подробные технические характеристики, согласованные на момент заказа, применяются ко всем заказам. Компания АВВ не несет ответственности за возможные ошибки или неполноту сведений в данном документе.

Право собственности на данный документ, все разделы и иллюстрации, содержащиеся в нем, принадлежит компании. Запрещается воспроизведение, передача или использование третьими сторонами данного документа и его содержания, в полном или частичном объеме, без предварительного письменного разрешения компании АВВ.